

**Территориальное управление
Федерального агентства по управлению
государственным имуществом
в Московской области**

**УВЕДОМЛЕНИЕ № 21-772 -2020
о готовности к реализации
арестованного имущества**

«07» июля 2020г.

г. Красногорск

Главное управление Федеральной службы судебных приставов по Московской области, поручает Территориальному управлению Федерального агентства по управлению государственным имуществом в Московской области реализацию следующего имущества:

№ п/п	Наименование предметов и их характеристика	Количество	Общая стоимость
1.	Автотранспортное средство КАМАЗ МКС-4301, 2006 г.в., гос.номер Р113МХ90	1	335 000,00 руб.
2.	Экскаватор -погрузчик ДЭМ-1143, 2007 г.в., гос.номер 3458ОЕ50	1	436 667,00 руб.
3.	Машина тракторно-уборочная МТЗ-82.МК.ТМ, 2008 г.в., гос.номер 9360ОЕ50	1	336 667,00 руб.
4.	Автотранспортное средство XINO Ranger, 2003 г.в., гос.номер Т398СК150	1	403 333,00 руб.
Итого:		4	1 511 667,00руб.

Вышеуказанное имущество арестовано судебным приставом-исполнителем Люберецкого районного отдела судебных приставов ГУФССП России по Московской области Нурдиновым Г.Т. (акт о наложении ареста (описи имущества) от 07.11.2019) по исполнительному производству № 242535/19/50021-ИП от 27.09.2019, возбужденному на основании исполнительного документа: Исполнительного листа № ФС 021314629 от 13.06.2019, выданного органом: Арбитражным судом Московской области по делу № А41-20990/19 от 27.05.2019,

должника: ООО «Гарантстрой-сервис+М» в пользу взыскателя: МП
«Лыткаринская теплосеть».

Начальник отдела организации реализации
имущества должников ГУФССП России
по Московской области

старший лейтенант внутренней службы

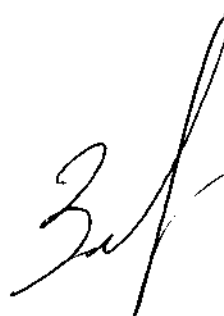

Л.П. Зайцева



3 3 2 5 3 0 9 9 6 / 5 0 2 1

Главное управление Федеральной службы судебных приставов по
Московской области

Люберецкий районный отдел судебных приставов Управления
Федеральной службы судебных приставов по Московской области

ул. Кирова, д. 55, г. Люберцы, Московская обл., Россия, 140005
от 30.06.2020 № 50021/20/496778 Тел. +7(495)503-55-60 Факс 503-55-60 Адрес
электронной почты osp50021@r50.fssprus.ru

ПОСТАНОВЛЕНИЕ о передаче имущества для принудительной реализации на комиссионных началах

30.06.2020 г.

№ 50021/20/496778

Судебный пристав-исполнитель Люберецкий РОСП ГУФССП России по Московской области, адрес подразделения: ул. Кирова, д. 55, г. Люберцы, Московская обл., Россия, 140005, Нурдинов Гаджи Тимурланович, рассмотрев материалы исполнительного производства от 27.09.2019 № 242535/19/50021-ИП, возбужденного на основании исполнительного документа Исполнительный лист № 021314629 от 13.06.2019, выданного органом: Арбитражный суд Московской области по делу № А41-20990/19, вступившему в законную силу 27.05.2019,

в отношении должника: ООО "Гарантстрой-сервис+М", ИНН 5026012095, КПП 502601001, ОГРН 1035004900831, адрес должника: ул. Степана Степанова, д. 6, оф. 6, г. Лыткарино, Московская обл., Россия, 140083, в пользу взыскателя: МП "Лыткаринская теплосеть", адрес взыскателя: ул. Октябрьская, д. 22, г. Лыткарино, Московская обл., Россия, 140081,

УСТАНОВИЛ:

Во исполнение требований указанного исполнительного документа от 07.11.2019 г. арестовано имущество должника, которое подлежит принудительной реализации на комиссионных началах.

На основании изложенного, руководствуясь статьями 6, 14, 68, 69, 87, 87.1, 87.2 Федерального закона от 02 октября 2007 г. «Об исполнительном производстве»,

ПОСТАНОВИЛ:

1. Передать для принудительной реализации на комиссионных началах в следующее имущество:

№ п/п	Описание имущества (наименование, существенные характеристики)	Кол-во, мера, вес	Оценка за единицу измерения без учета НДС (руб.)	Общая стоимость без учета НДС (руб.)	Примечание
1	Мусоровоз КАМАЗ МКС-4301, г.н. P113MX90	1,00	335 000,00	335 000,00	Имущество должника при реализации облагается НДС
2	Экскаватор-погрузчик ДЭМ-1143, г.н. 34580Е50, 2007 г.в.	1,00	436 667,00	436 667,00	Имущество должника при реализации облагается НДС
3	Машина трагарино-уборочная: МТЗ-82.МК.ТМ, г.н. 93600Е50, 2008 г.в.	1,00	336 667,00	336 667,00	Имущество должника при реализации облагается НДС
4	Транспортное средство ХИНО Ranger, г.н. Т398СК150, 2003 г.в.	1,00	403 333,00	403 333,00	Имущество должника при реализации облагается НДС

Итого на сумму 1 511 667,00 руб. (Один миллион пятьсот одиннадцать тысяч шестьсот шестьдесят семь рублей ноль копеек) без учета НДС.

Оценка имущества произведена ООО "АЦ КРОНОС".

Отчет специалиста-оценщика от 16.04.2020 № ГКМО/20-12р.

Постановление судебного пристава-исполнителя об оценке имущества от 16.04.2020 № 50021/20/239870.

2. Обязать ТУ Росимущество Московской области:

2.1. Принять для реализации на комиссионных началах арестованное имущество (документы, характеризующие арестованное имущество), находящиеся по адресу МОСКОВСКАЯ ОБЛАСТЬ, Г. ЛЫТКАРИНО, 6 МКР., "ПЕТРОВСКОЕ" по акту приема-передачи в сроки, установленные частью 7 статьи 87 Федерального закона от 02 октября 2007 г. № 229-ФЗ «Об исполнительном производстве».

2.2. В десятидневный срок с момента получения имущества должника по акту приема-передачи разместить ин-



формацию о реализуемом имуществе в информационно-телекоммуникационных сетях общего пользования, о чем проинформировать судебного пристава-исполнителя в течение десяти дней после даты размещения.

2.3. Обеспечить представление (ознакомление) по требованию судебного пристава-исполнителя любых документов или информации, связанных с реализацией указанного имущества.

2.4. Направить уведомление судебному приставу-исполнителю, если имущество должника не было реализовано в течение одного месяца с даты подписания акта о приеме-передаче имущества на реализацию.

Уведомление должно быть направлено не позднее одного дня с момента наступления вышеуказанного события.

2.5. Соблюдать сроки реализации, возврата нереализованного имущества, перечисления денежных средств, врученных от реализации, представления отчетных документов о результатах реализации, а также иные условия, предусмотренные Федеральным законом от 02.10.2007 № 229-ФЗ «Об исполнительном производстве» и Соглашением ФССП России № 0001/13, Росимущества № 01-12/65 от 30.04.2015.

3. Предупредить руководителя, что нарушение лицом, не являющимся должником, законодательства об исполнительном производстве, выразившееся в невыполнении законных требований судебного пристава-исполнителя, влечет административную ответственность в соответствии с частью 3 статьи 17.14 Кодекса Российской Федерации об административных правонарушениях.

4. Постановление направить в специализированную организацию для исполнения: , .

5. Копии постановления направить сторонам исполнительного производства:

Должник: ООО "Гарантстрой-сервис+М", ул. Степана Степанова, д. 6, оф. 6, г. Лыткарино, Московская обл., Россия, 140083.

Взыскатель: МП "Лыткаринская теплосеть", ул. Октябрьская, д. 22, г. Лыткарино, Московская обл., Россия, 140081.

Территориальный орган: ГУФССП России по Московской области, ул. Речная, д. 8, г. Красногорск, Московская область, 143400.

Постановление может быть обжаловано в порядке подчиненности вышестоящему должностному лицу службы судебных приставов или оспорено в суде в десятидневный срок.

Судебный пристав-исполнитель

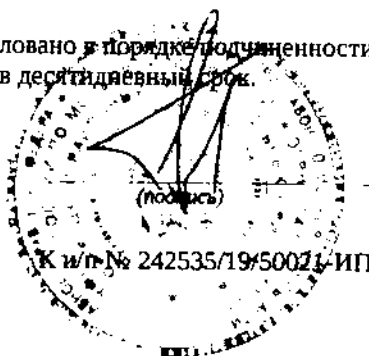

Г.Т. Нурдинов



оценка имущества
197341, Санкт-Петербург, Серебристый бульвар, дом 21, помещение 12Н,
Почтовый адрес: 197183, Санкт-Петербург, а/я 24;
Тел/факс: (812) 346 55 04, e-mail: rej@ac-kronos.ru; www.ac-kronos.ru

ОТЧЕТ № ГКМО/20-12р ОБ ОЦЕНКЕ

рыночной стоимости арестованного имущества:

*- транспортные средства (5 единицы), расположенные по адресу:
Московская обл., г. Лыткарино, 6 мкр., «Петровское»,*

принадлежащего ООО «Гарантстрой-сервис+М».

Заказчик: УФССП России по Московской области

Исполнитель: ООО «Аналитический Центр «КРОНОС»

Дата проведения оценки: 27 февраля 2020 г.

Дата составления отчета: 25 марта 2020 г.



Санкт-Петербург
2020 г.

Основная информация и анализ, использованные для оценки стоимости, отражены в соответствующих разделах отчета. В случае необходимости нами могут быть даны дополнительные разъяснения и комментарии.

На основании информации, представленной и проанализированной в приведенном ниже отчете, мы пришли к заключению о том, что рыночная стоимость оцениваемых объектов по состоянию на дату проведения оценки 27 февраля 2020 г. составляет:

2 527 000 (два миллиона пятьсот двадцать семь тысяч) рублей (в том числе НДС 20%)
или
2 105 834 (два миллиона сто пять тысяч восемьсот тридцать четыре) рубля (без учета НДС 20%).

В том числе:

№ п/п	Наименование	VIN/ зав. № машины (рамы)	Год выпуска	Гос. рег. №	Рыночная стоимость, руб. (в том числе НДС 20%)	Рыночная стоимость, руб. (без учета НДС 20%)
1	Транспортное средство ХИНО RANGER	FD1JLE- 14907	2003	T398CK150	484 000	403 333
2	Машина тратуарно- уборочная MT3-82.МК.ТМ	80863020/М СМ0208038 1	2008	9360OE50	404 000	336 667
3	Экскаватор- погрузчик ДЭМ-1143	308/0811965 0	2007	3458OE50	524 000	436 667
4	Мусоровоз КАМАЗ МКС-4301	X894805106 0AA3009	2006	P113MX90	402 000	335 000
5	Погрузчик АМКОДОР 332С-01	Y3A332C10 2060957	2006	8507OA50	713 000	594 167
ИТОГО					2 527 000	2 105 834

Директор

ООО «АЦ «КРОНОС»

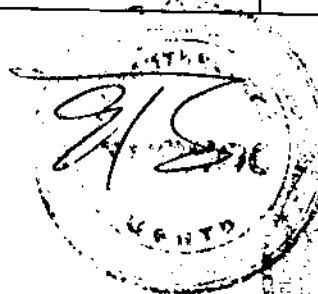

Е.Я. Рахштейн

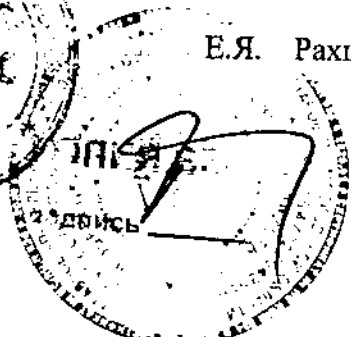



МИНФИН РОССИИ
ФЕДЕРАЛЬНАЯ НАЛОГОВАЯ СЛУЖБА
УФНС РОССИИ ПО МОСКОВСКОЙ ОБЛАСТИ
МЕЖРАЙОННАЯ ИНСПЕКЦИЯ
ФЕДЕРАЛЬНОЙ НАЛОГОВОЙ СЛУЖБЫ №17
ПО МОСКОВСКОЙ ОБЛАСТИ
(Межрайонная ИФНС России №17 по Московской области)
ул. Котельническая, д.6, г. Люберцы, 140000
Телефон: (495) 503-11-63; Телефакс: (495) 503-01-22;
www.nalog.ru

Управление Федеральной Службы
Судебных приставов
по Московской области

Люберецкий Районный Отдел
140005, Московская область
г. Люберцы, у. Кирова, 55

05.03.2020 № 11-11/10466

На № _____

Межрайонная ИФНС России № 17 по Московской области, на Ваш запрос в отношении ООО « ГСС+М» ИНН 5026012095 сообщает, что организация применяет Общую систему налогообложения.

Заместитель начальника
Советник государственной гражданской службы
Российской Федерации 2 класса

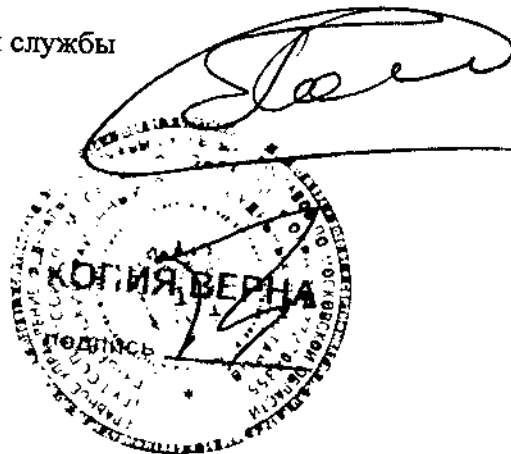

Р.М. Гаглоев

☎ Савельева Наталья Александровна
☎ 8 (495) 503-02-72 (74-30)

АКТ
о наложении ареста (описи имущества)

« 7 » ноября 2019 г.

г. Лыткарино

Начало: « ___ » часов « ___ » минут

Окончание: « ___ » часов « ___ » минут

Судебный пристав-исполнитель Люберецкий РОСП УФССП России по Московской области, адрес подразделения: ул. Кирова, д. 55, г. Люберцы, Московская обл., Россия, 140005; Нурдинов Гаджи Тимурланович, рассмотрев материалы исполнительного производства от 27.09.2019 № 242535/19/50021-ИП, возбужденного на основании исполнительного документа Исполнительный лист № 021314629 от 13.06.2019, выданного органом: Арбитражный суд Московской области по делу № А41-20990/19, вступившему в законную силу 27.05.2019, предмет исполнения: Иные взыскания имущественного характера в отношении должника: ООО "Гарантстрой-сервис+М", адрес должника: ул. Степана Степанова, д. 6, оф. 6, г. Лыткарино, Московская обл., Россия, 140083, в пользу взыскателя: МП "Лыткаринская теплосеть", адрес взыскателя: ул. Октябрьская, д. 22, г. Лыткарино, Московская обл., Россия, 140081, в присутствии понятых, ознакомленных с правами и обязанностями понятых в соответствии со статьей 60 Федерального закона от 02.10.2007 № 229-ФЗ «Об исполнительном производстве»

1. Гурбанова Ирина Михайловна адрес: _____
(Ф.И.О., место жительства понятого, реквизиты документа)
2. Медведев Николай Васильевич адрес: _____
(Ф.И.О., место жительства понятого, реквизиты документа)

произвел арест (составил опись) имущества должника по адресу:

г. Лыткарино, С-Б мкр. Девятское

В аресте (описи) имущества участвуют Представитель ГСС-М Беринченко Сергей Григорьевич
(должник, представитель должника - Ф.И.О. адрес)

(взыскатель, представитель взыскателя — Ф.И.О., адрес)

Должнику (его представителю) разъяснены права и обязанности, предусмотренные частью 5 статьи 69 Федерального закона от 02 октября 2007 г. № 229-ФЗ «Об исполнительном производстве», а также право указать те виды имущества или предметы, на которые следует обратить взыскание в первую очередь.

Должник (представитель должника) Представитель ГСС-М Беринченко С.Г.
(подпись, Ф.И.О. должника или его представителя)

Для участия в описи и аресте имущества приглашен специалист _____
(Ф.И.О., должность)

_____ (служебный адрес специалиста)

Специалист назначен по инициативе _____
(должника, взыскателя, судебного пристава-исполнителя)

Специалисту разъяснены права и обязанности, ответственность, предусмотренные статьей 61 Федерального закона от 02 октября 2007 г. № 229-ФЗ «Об исполнительном производстве».

Специалист _____
(подпись специалиста) (расшифровка подписи)

Медведев
(подпись понятого)

Беринченко
(подпись понятого)

Сторонам исполнительного производства разъяснены их права и обязанности, предусмотренные статьей 50 Федерального закона от 02.10.2007 № 229-ФЗ «Об исполнительном производстве»: стороны при совершении исполнительных действий имеют право знакомиться с материалами исполнительного производства, делать из них выписки, снимать с них копии, представлять дополнительные материалы, заявлять ходатайства, участвовать в совершении исполнительных действий, давать устные и письменные объяснения в процессе исполнительных действий, приводить свои доводы по всем вопросам, возникающим в ходе исполнительного производства, возражать против ходатайств, доводов других лиц, участвующих в исполнительном производстве, заявлять отводы, обжаловать постановления судебного пристава-исполнителя, его действия (бездействие), а также имеют иные права, предусмотренные законодательством Российской Федерации об исполнительном производстве. До окончания исполнительного производства стороны исполнительного производства вправе заключить мировое соглашение, утверждаемое в судебном порядке.

Также разъяснены права, предусмотренные статьями 87.1, 87.2 Федерального закона от 02.10.2007 № 229-ФЗ «Об исполнительном производстве», о праве должника на самостоятельную реализацию, либо о праве взыскателя об оставлении за собой арестованного имущества стоимостью до 30 000 руб.

Права разъяснены и понятны _____
(подписи сторон и (или) их представителей)

Представитель ГСС-М Беринченко С.Г.
(расшифровка подписи)

Медведев

Беринченко

о желании воспользоваться правом, предусмотренным ст. ст. 87.1,
Федерального закона от 02.10.2007 N 229-ФЗ «Об исполнительном производстве».

Заявитель (представитель) _____
желаю/не желаю _____
(подпись)/(расшифровка подписи) Представитель ГСС-М Беринченко С.Г.

Исполнитель (представитель) _____
желаю/не желаю _____
(подпись)/(расшифровка подписи)

При составлении описи присутствуют иные лица _____

(Ф.И.О., адрес присутствующих лиц)

Аресту (описи) подвергнуто следующее имущество:

№	Описание имущества (наименование, существенные характеристики)	Кол-во, мера, вес	Предварительная оценка за единицу измерения без учета НДС (руб.)	Общая стоимость без учета НДС (руб.)	Примечание
1)	Транспорт. ср. в. ХИО RANGER, 2003 г.в. с/п. Т 388СКИ70	1	500000	500000	арестован
2)	Машина трактор. Бурты МТЗ 82 МК, ТМ, 2003 г.в. с/п. з/п. 88.0 СЕ 50	1	500000	500000	арестован
3)	Экскаватор. погрузчик АДМ-1143, 2.И. 3488050, 2007 г.в.	1	800000	800000	
4)	Микроавтобус КАМАЗ МКС-4301 2.И. Р13М180, 2003 г.в.	1	500000	500000	
5)	Пылесосы Амкорсер 332С-01, 2.И. 3507 000, 2003 г.в.	1	700000	700000	
Итого _____ (количество) наименований на сумму _____ (сумма цифрами и прописью)			3000000 (три миллиона) руб.	3000000	без учета НДС.

Указанная в настоящем акте оценка имущества является предварительной. В случаях, предусмотренных частями 2,3 статьи 85 Федерального закона от 02.10.2007 № 229-ФЗ «Об исполнительном производстве», для определения стоимости может быть назначен специалист.

Заявления и замечания по поводу ареста (описи) имущества не поступило

(содержание заявлений и замечаний, сделанных в ходе составления описи имущества)

(подпись понятного)

(подпись понятного)

Арест включает запрет распоряжаться имуществом, в отношении арестованного имущества установлен следующий режим хранения: без права пользования имуществом физическими лицами

(с правам беспрепятственного пользования, с ограничением права пользования, без права пользования имуществом должника)

Указанное в акте описи и ареста и приложениях к нему имущество хранится на объекте хранения Ген. дир. ГСС-М (вынесено постановление о выборе объекта хранения)
(изъято, оставлено на ответственное хранение, кому — Ф.И.О., должностное положение, адрес)

Место хранения указанного в настоящем акте арестованного имущества устанавливается по адресу _____

(адрес хранения арестованного имущества)

Изменение места хранения арестованного (описанного) имущества, а также любая передача его другим лицам без письменного разрешения судебного пристава-исполнителя запрещается. Об уголовной ответственности по ст. 312 УК РФ за растрату, отчуждение, сокрытие или незаконную передачу имущества, подвергнутого описи и аресту и вверенного мне на хранение, предупрежден.

Ответственный хранитель _____
(подпись) Представитель ГСС-М Беринченко С.Г.
(расшифровка подписи)

Участвующим в аресте (описи) имущества лицам разъяснено право обжаловать действия судебного пристава-исполнителя вышестоящему должностному лицу или оспаривать в суд. В случае возникновения спора, связанного с принадлежностью имущества, на которое обращается взыскание, заинтересованные граждане и организации вправе обратиться в суд с иском об освобождении имущества от ареста или исключении его из описи.

(подписи должника, взыскателя и (или) их представителей)

(расшифровка подписи)

Акт описи и ареста имущества составлен на 7 листах с приложениями на 10 листах.

В соответствии с частью 5 статьи 86 Федерального закона от 02.10.2007 № 229-ФЗ «Об исполнительном производстве» при необходимости смены хранителя судебный пристав-исполнитель выносит постановление. Передача имущества новому хранителю осуществляется по акту приема-передачи имущества.

Акт и приложения оглашены судебным приставом-исполнителем вслух.

де

 (подпись) *Губанова И.М.* (расшифровка подписи)

 (подпись) *Мельник* (расшифровка подписи)

должник (представитель) _____
 (подпись) *Председатель ГСС-М Беличенко С.Г.* (расшифровка подписи)

Специалист _____
 (подпись) _____

Ответственный хранитель _____
 (подпись) *Кривина Наталья* (расшифровка подписи)

Иные лица _____
 (подпись) _____ (расшифровка подписи)

Судебный пристав-исполнитель _____
 (подпись) *Курашов Г.Т.* (расшифровка подписи)

Копию акта о наложении ареста (описи имущества) и приложений к нему получил:

 (подпись ответственного хранителя, должника (его представителя), истребителя (его представителя)) *Председатель ГСС-М Беличенко С.Г.* (расшифровка подписи)

«06» ноября 2018 г.

К и/п № 242535/19/50021-ИП



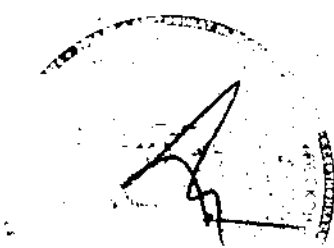

Приложение
к письму ФССП России
от 26.12.2014 № 1102-31604

Приложение к акту о наложении
ареста (описи имущества)

Карта осмотра автомобиля:

№ п/п	Тип транспортного средства	Легковой, грузовой, специальный	7	Кузов №
1	Марка и модель	МНО RANGER	8	FD15LE-14901
2	Тип кузова	Бортовой	9	Двигатель №
3	Завод изготовитель		10	517433
4	Год выпуска	2003	11	Пробег, км
5	Шасси №	FD15LE-14901	12	56154
				Цвет
				Тех паспорт
				25TX141806
				Гос номер
				Т388СК150

Карта комплектности:

№ п/п	Наименование	Количество, исправность	№ п/п	Наименование	Количество, исправность
1	Рычаги стеклоочистителя	исправн. 2шт	20	Подголовники (с чехлами)	исправн.
2	Щетки стеклоочистителя	исправн. 2шт	21	Чехол рулевого колеса	исправн.
3	Противотуманные фары	-	22	Чехол сидений	исправн.
4	Антенна	исправн.	23	Пробка бензобака	исправн. 1шт
5	Зеркало наружное	исправн. 2шт	24	Домкрат	исправн.
6	Зеркало внутреннее	исправн.	25	Сумка с инструментом	-
7	Жиклеры омывателя стекла	исправн.	26	Колпаки колес	исправн.
8	Ободки фар	-	27	Ручки (КПП) декоративные	исправн.
9	Указатели поворота	исправн. 4шт	28	Обогреватель стекла	-
10	Бамперы	исправн.	29	Декоративная накладка колес	исправн.
11	Молдинги (в комплекте)	-	30	Ключ зажигания №	исправн.
12	Заводской знак	исправн.	31	Колесо запасное	исправн.
13	Радиоприемник	исправн.	32	Ручка внутреннего открывания двери	исправн.
14	Магнитофон	исправн.	33	Ручки стеклоподъемники	исправн.
15	Часы	-	34	Накладки педалей	исправн.
16	Пепельница	-	35	Пробки горловины радиатора	исправн. 1шт.
17	Прикуриватель	-	36	Бензин (наличие)	
18	Электростеклоподъемник	исправн.	37	Колесные диски	Литые, штампованные.
19	Дополнительные коврики	исправн.	38	Шины №	Е/11

Дополнительное оборудование

Судебный пристав-исполнитель Иванов Г.Т.
 Поняты Горбанова Ирина Михайловна
Медведев Николай Васильевич
 Другие лица Иванов Иван Иванович

УПС RANGER 2

Карта внешнего вида

P - ремонт

O - вмятина

X - повреждение

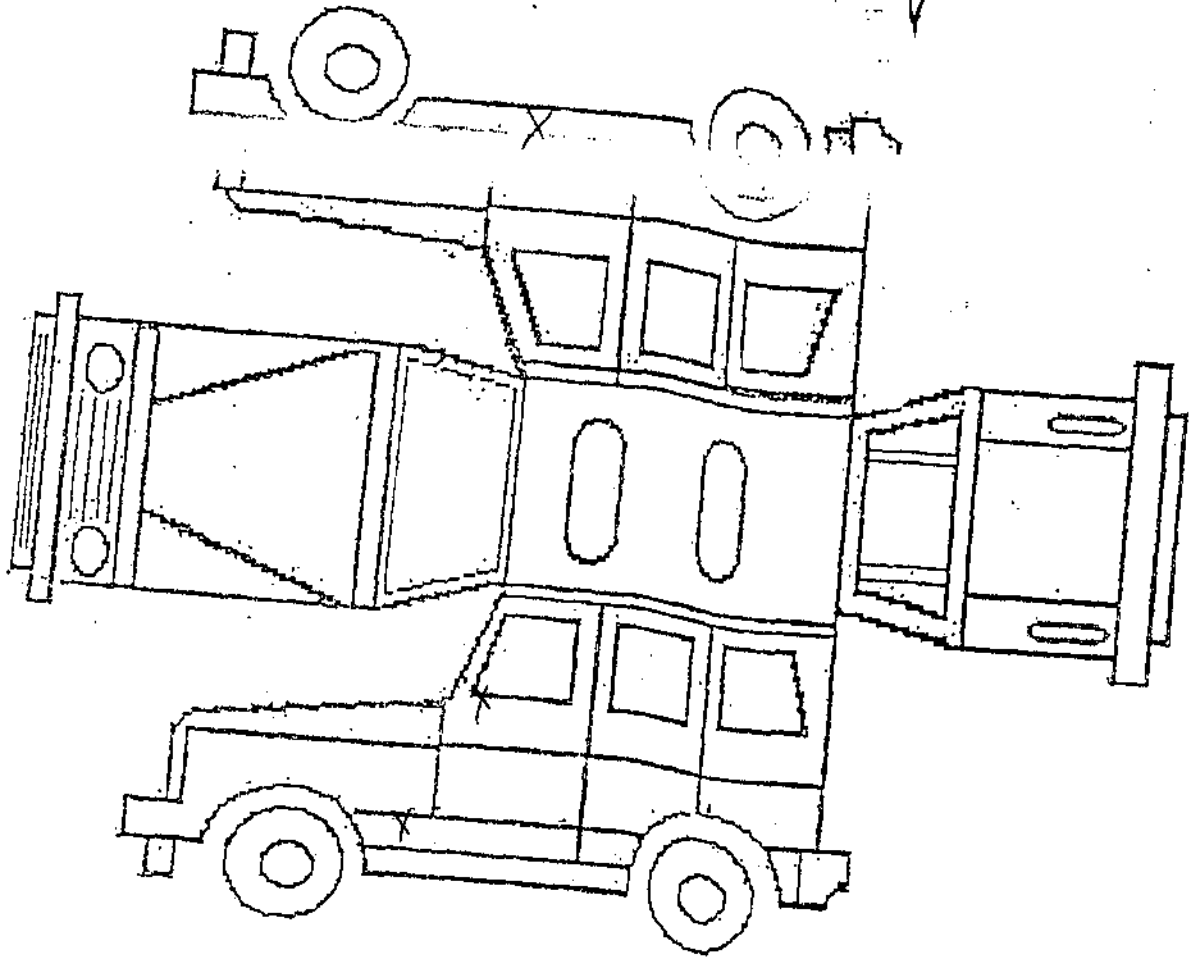

Судебный пристав-исполнитель

Курдюков Г.В.

Поняты

Горбанова Ирина Михайловна
Мордеев Николай Васильевич

Другие лица

не привлекаются

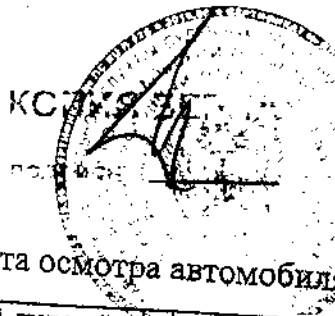

Приложение
к письму ФССП России
от 26.12.2011 № 12/02-31606

Приложение к акту о наложении
ареста (описи имущества)

Карта осмотра автомобиля:

№ п/п	Тип транспортного средства	Легковой, грузовой, специальный	7	Кузов №	
1	Марка и модель	МТЗ-82 МК ТМ	8	Двигатель №	40363020 МСМ 026 031
2	Тип кузова		9	Пробег, км	
3	Завод изготовитель	МТЗ	10	Цвет	синий
4	Год выпуска	2008	11	Тех паспорт	БК 656431
5	Шасси №	40363020 МСМ 026 031	12	Гос номер	3360 КХ 50

Карта комплектности:

№ п/п	Наименование	Количество, исправность	№ п/п	Наименование	Количество, исправность
1	Рычаги стеклоочистителя	исправн. 2шт.	20	Подголовники (с чехлами)	-
2	Щетки стеклоочистителя	исправн. 2шт.	21	Чехол рулевого колеса	-
3	Противотуманные фары	исправн.	22	Чехол сидений	-
4	Антенна	-	23	Пробка бензобака	исправн. 1шт.
5	Зеркало наружное	исправн. 2шт.	24	Домкрат	-
6	Зеркало внутреннее	исправн.	25	Сумка с инструментом	-
7	Жиклеры омывателя стекла	исправн.	26	Колпаки колес	-
8	Ободки фар	-	27	Ручки (КПП) декоративные	-
9	Указатели поворота	исправн.	28	Обогреватель стекла	-
10	Бамперы	-	29	Декоративная накладка колес	-
11	Молдинги (в комплекте)	-	30	Ключ зажигания №	-
12	Заводской знак	исправн.	31	Колесо запасное	-
13	Радиоприемник	-	32	Ручка внутреннего открывания двери	исправн. 2шт.
14	Магнитофон	-	33	Ручки стеклоподъемники	исправн.
15	Часы	-	34	Накладки педалей	исправн.
16	Пепельница	-	35	Пробки горловины радиатора	исправн. 1шт.
17	Прикуриватель	-	36	Бензин (наличие)	-
18	Электростеклоподъемник	-	37	Колесные диски	Литые, штампованные
19	Дополнительные коврики	-	38	Шины №	14

Дополнительное оборудование

Судебный пристав-исполнитель Курочкин С.Г.
 Поняты: Григорьев Иван Михайлова
Мельников Кирилл Васильев
 Другие лица: Иванов

Карта внешнего вида

P - ремонт

O - вмятина

X - повреждение

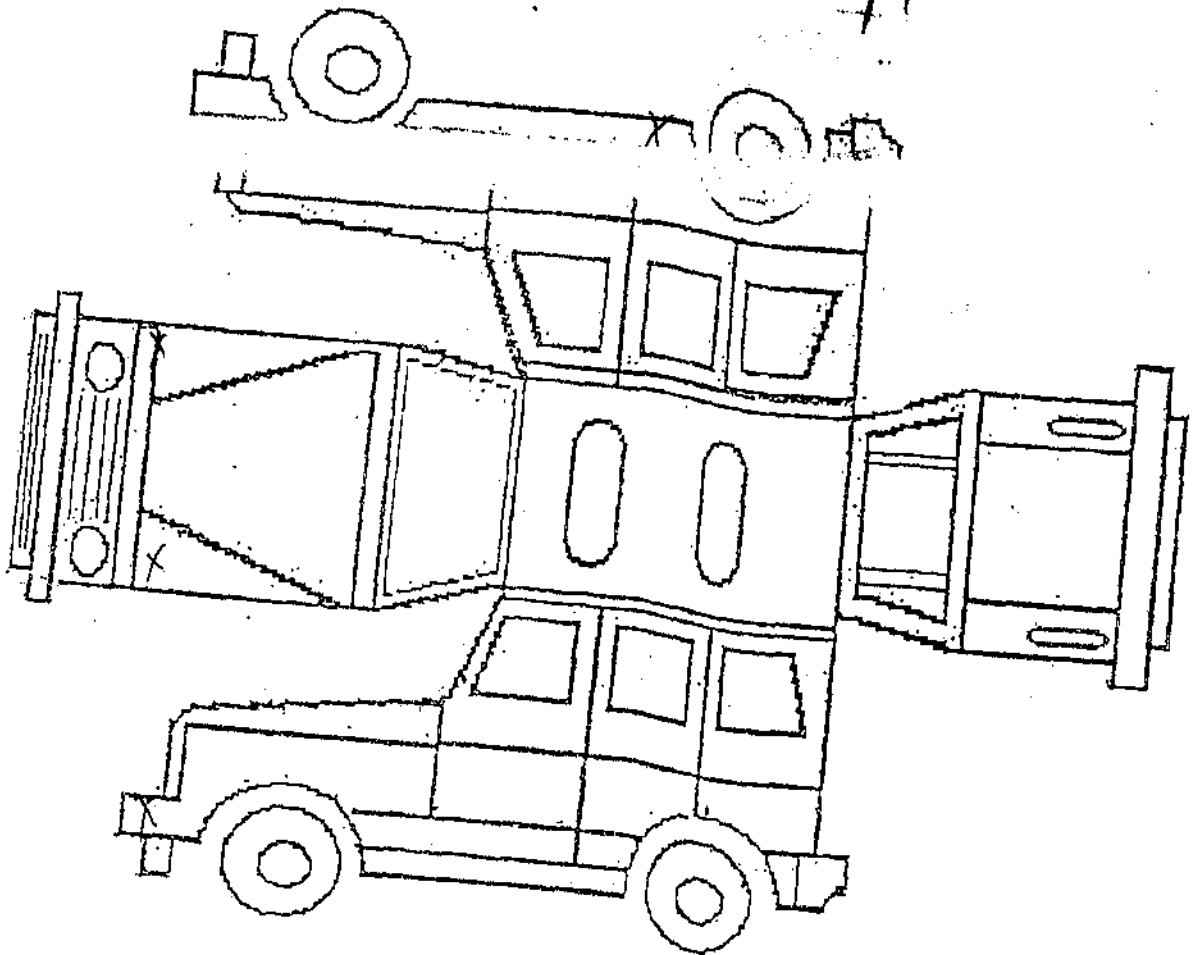

Судебный пристав-исполнитель

Курдюков Г.Г.

Поняты

Горбанова Ирина Михайловна - 1/3 -
Мухоморова Виктория Васильевна - 1/3 -

Другие лица

не привлекаются

Приложение
к письму ФССП России
от 26.12.2011 № 12/02-31606

Приложение к акту о наложении
ареста (описи имущества)

Карта осмотра автомобиля:

№ п/п	Тип транспортного средства	Легковой, грузовой, специальный	7	Кузов №	
1	Марка и модель	ВАЗ - 1143	8	Двигатель №	08119650
2	Тип кузова	Экспедиционный	9	Пробег, км	761624
3	Завод изготовитель	ИЖ	10	Цвет	Зеленый
4	Год выпуска	2007	11	Тех паспорт	-
5	Шасси №	6/4	12	Гос номер	3458 XE 70

Карта комплектности:

№ п/п	Наименование	Количество, исправность	№ п/п	Наименование	Количество, исправность
1	Рычаги стеклоочистителя	исправн. 2шт	20	Подголовники (с чехлами)	-
2	Щетки стеклоочистителя	исправн. 2шт	21	Чехол рулевого колеса	-
3	Противотуманные фары	-	22	Чехол сидений	-
4	Антенна	-	23	Пробка бензобака	исправн. 1шт.
5	Зеркало наружное	исправн. 2шт	24	Домкрат	-
6	Зеркало внутреннее	-	25	Сумка с инструментом	-
7	Жиклеры омывателя стекла	-	26	Колпаки колес	-
8	Ободки фар	-	27	Ручки (КПП) декоративные	-
9	Указатели поворота	исправн. 4шт	28	Обогреватель стекла	-
10	Бамперы	-	29	Декоративная накладка колес	-
11	Молдинги (в комплекте)	-	30	Ключ зажигания №	исправн. 2шт
12	Заводской знак	-	31	Колесо запасное	-
13	Радиоприемник	-	32	Ручка внутреннего открывания двери	исправн. 2шт
14	Магнитофон	-	33	Ручки стеклоподъемники	-
15	Часы	-	34	Накладки педалей	-
16	Пепельница	-	35	Пробки горловины радиатора	исправн. 1шт
17	Прикуриватель	-	36	Бензин (наличие)	-
18	Электростеклоподъемник	-	37	Колесные диски	Литые, штампованные
19	Дополнительные коврики	-	38	Шины №	5/11

Дополнительное оборудование: исправн. 2шт

Судебный пристав-исполнитель: Иванов Г.Т.

Поняты: Гонимов Илья Михайлович, Медведев Михаил Васильевич

Другие лица: де Иванова Мария

Эк. № ИА.РА.501Р - Погр. № 2 ДЭМ-1143
Карта внешнего вида

Р - ремонт

О - вмятина

Х - повреждение

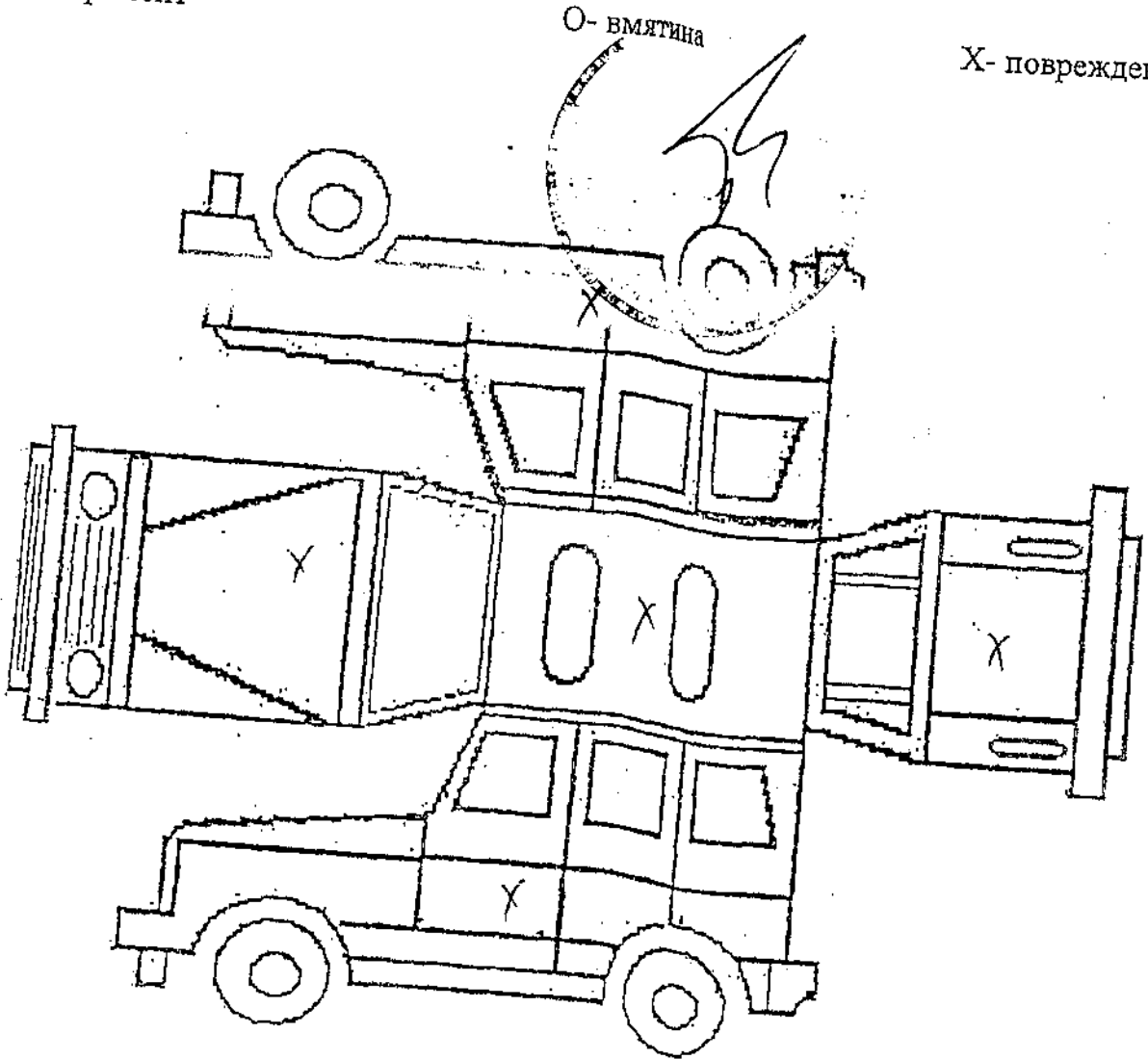

Судебный пристав-исполнитель Иурдин С.Г. 

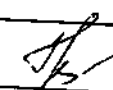
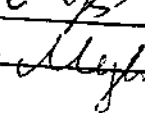
Поняты Горбачева Ирина Михайловна 
Меркурьев Николай Васильевич 

Другие лица не уведомлены

Приложение
к письму ФССП России
от 26.12.2014 № 12/02-31600

Приложение к акту о наложении
ареста (описи имущества)

Карта осмотра автомобиля:

№ п/п	Тип транспортного средства	Легковой, грузовой, специальный	7	Кузов №	
1	Марка и модель	КАМАЗ МКС-4301	8	Двигатель №	1552257
2	Тип кузова	самосбам	9	Пробег, км	2329656
3	Завод изготовитель	КАМАЗ	10	Цвет	темно-зеленый металлик
4	Год выпуска	2006	11	Тех паспорт	22хх 3789 33
5	Шасси №	МС 43253262760865	12	Гос номер	113 МХ 80

Карта комплектности:

№ п/п	Наименование	Количество, исправность	№ п/п	Наименование	Количество, исправность
1	Рычаги стеклоочистителя	исправн. шт	20	Подголовники (с чехлами)	-
2	Щетки стеклоочистителя	исправн. шт	21	Чехол рулевого колеса	-
3	Противотуманные фары	-	22	Чехол сидений	-
4	Антенна	-	23	Пробка бензобака	исправн. шт
5	Зеркало наружное	исправн. шт	24	Домкрат	-
6	Зеркало внутреннее	-	25	Сумка с инструментом	-
7	Жиклеры омывателя стекла	-	26	Колпаки колес	-
8	Ободки фар	-	27	Ручки (КПП) декоративные	-
9	Указатели поворота	исправн. шт	28	Обогреватель стекла	-
10	Бамперы	исправн. шт	29	Декоративная накладка колес	-
11	Молдинги (в комплекте)	-	30	Ключ зажигания №	исправн. шт
12	Заводской знак	исправн. шт	31	Колесо запасное	исправн. шт
13	Радиоприемник	исправн. шт	32	Ручка внутреннего открывания двери	исправн. шт
14	Магнитофон	-	33	Ручки стеклоподъемники	исправн.
15	Часы	-	34	Накладки педалей	исправн.
16	Пепельница	-	35	Пробки горловины радиатора	исправн. шт
17	Прикуриватель	-	36	Бензин (наличие)	-
18	Электростеклоподъемник	-	37	Колесные диски	Литые, штампованные
19	Дополнительные коврики	-	38	Шины №	5/11

Дополнительное оборудование

Судебный пристав-исполнитель Иуринцев Г.Г.
 Понятые Горбачева Ирина Михайловна
Медведев Кирилл Васильевич
 Другие лица Иуринцев

Самосвал МКС-4301 КАМАЗ

Карта внешнего вида

P - ремонт

O - вмятина

X - повреждение

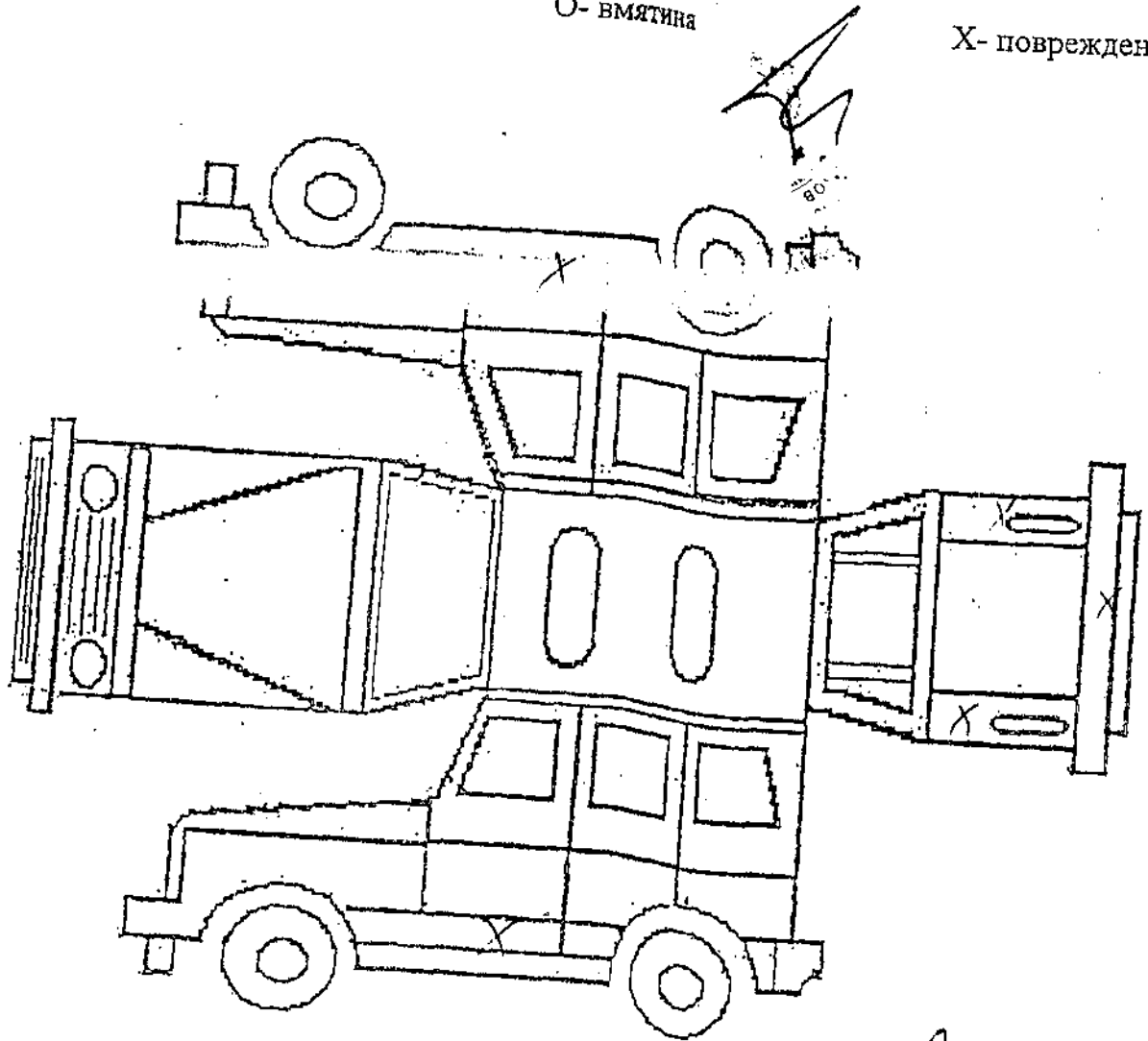

Судебный пристав-исполнитель

Курдюков Г.Г.

Поняты

Горбанова Ирина Михайловна
Мельник Николай Васильевич

Другие лица

не присутствуют

КАРТОЧКА САМОХОДНОЙ МАШИНЫ

Карточка учета самоходной машины		3458 OE 50	
ИНФОРМАЦИЯ О САМОХОДНОЙ МАШИНЕ			
Вид техники	ЭКСКАВАТОР-ПОГРУЗЧИК		
Дата регистрации	02.08.2007	Год выпуска	2007
Посл. тех. опер.	Регистрация самоходной машины	Заводской номер	308/08119650
Дата посл. опер.	02.08.2007	Номер двигателя	761624
Гос. рег. Знак	3458 OE 50	Номер КПП	188293
Прежний ГРЗ		Номер осн. в. м. з.	484572/177301-04
Группа марок	Дорожно-строительные и мелиоративные машины	Номер осн. в. м. п.	
Марка	ДЭМ-1143	Цвет	ЖЕЛТЫЙ
Категория СМ	С	Мощн. двиг., кВт(л.с.)	57,00(77,50)
Предпр.-изготовит.			
РЕГИСТРАЦИОННЫЕ ДОКУМЕНТЫ			
Серия номер ПСМ	ТС 053712	Вид рег. документа	Св-во о регистрации
Дата выдачи ПСМ		Серия номер рег. док.	ВК 041676
ВЛАДЕЛЕЦ САМОХОДНОЙ МАШИНЫ			
Район		Муниципальное обр-е	
Название	ГАРАНТСТРОЙ-СЕРВИС+М		
ИНН	5026012095	КПП	502601001
ОГРН	1035004900831		
Адрес	140083, МОСКОВСКАЯ ОБЛ, ЛЫТКАРИНО Г, СТЕПАНА СТЕПАНОВА УЛ., 6, 6		
Контактные лица	Т.		

Карточку распечатал 06.11.2019

Латушкин Сергей Николаевич

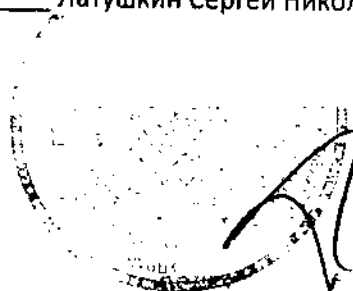

КАРТОЧКА САМОХОДНОЙ МАШИНЫ

Карточка учета самоходной машины		9360 OE 50	
ИНФОРМАЦИЯ О САМОХОДНОЙ МАШИНЕ			
Вид техники	МАШИНА ТРАТУАРНО-УБОРОЧНАЯ		
Дата регистрации	06.03.2008	Год выпуска	2008
Посл. тех. опер.	Регистрация самоходной машины	Заводской номер	80863020/МСМ02080381
Дата посл. опер.	06.03.2008	Номер двигателя	328505
Гос. рег. Знак	9360 OE 50	Номер КПП	222859
Прежний ГРЗ		Номер осн. в. м. з.	018381-04, 519993
Группа марок	Прочие	Номер осн. в. м. п.	
Марка	МТЗ-82.МК.ТМ	Цвет	СИНИЙ
Категория СМ	С	Мощн.двиг.,кВт(л.с.)	60,00(81,60)
Предпр.-изготовит.			
РЕГИСТРАЦИОННЫЕ ДОКУМЕНТЫ			
Серия номер ПСМ	ВЕ 231176	Вид рег. документа	Св-во о регистрации
Дата выдачи ПСМ		Серия номер рег. док.	ВК 656431
ВЛАДЕЛЕЦ САМОХОДНОЙ МАШИНЫ			
Район	Муниципальное обр-е		
Название	ГАРАНТСТРОЙ-СЕРВИС+М		
ИНН	5026012095	КПП	502601001
ОГРН	1035004900831		
Адрес	140083, МОСКОВСКАЯ ОБЛ, ЛЫТКАРИНО Г, СТЕПАНА СТЕПАНОВА УЛ., 6, 6		
Контактные лица	т.		

Карточку распечатал 06.11.2019



Латушкин Сергей Николаевич